



(12) 外观设计专利

(10) 授权公告号 CN 307895644 S

(45) 授权公告日 2023. 03. 07

(21) 申请号 202230846599.6

(22) 申请日 2022.12.19

(73) 专利权人 湖南霍力柯尔仪器仪表有限公司

地址 410000 湖南省长沙市长沙高新开发
区麓云路100号兴工科技园1栋203号

(72) 设计人 陈志平 阳勇 周佩 张潮
李江琳

(74) 专利代理机构 长沙致为远航知识产权代理
事务所(普通合伙) 43280

专利代理师 罗霞

(51) LOC (13) C1.

10-04

图片或照片 8 幅 简要说明 1 页

(54) 使用外观设计的产品名称

雷达液位计

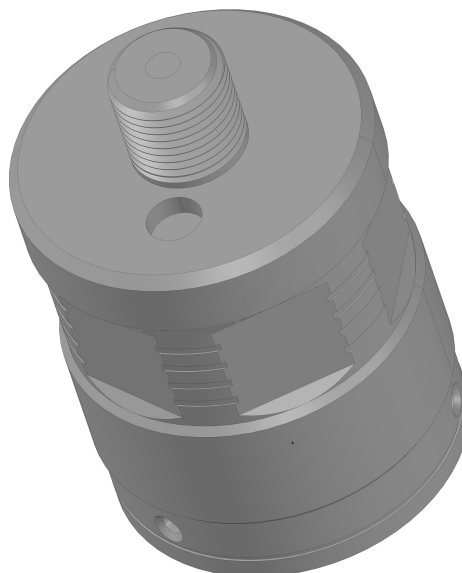

立体图

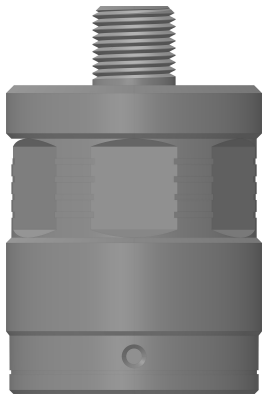

主视图

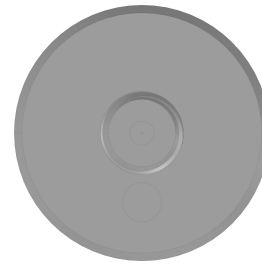

俯视图

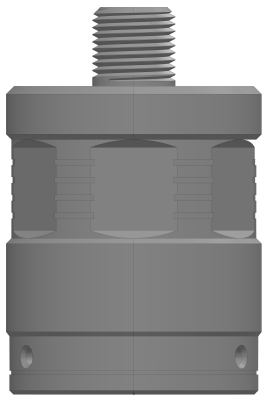

后视图

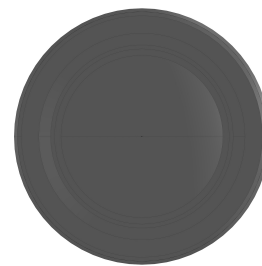

仰视图

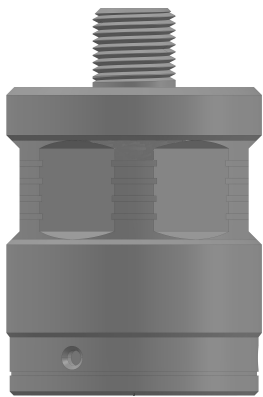

左视图

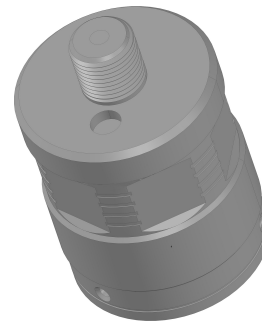

立体图

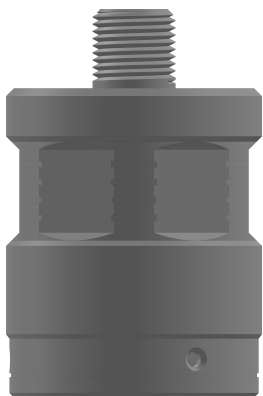

右视图



参考图

1. 本外观设计产品的名称:雷达液位计。
2. 本外观设计产品的用途:用于储液罐液位高度的非接触式测量。
3. 本外观设计产品的设计要点:在于形状。
4. 最能表明设计要点的图片或照片:立体图。